



KUNDENMAGAZIN

GEMEINSAME ERFOLGE 2013

ERFOLGREICHE PROJEKTE
NEUIGKEITEN
VERANSTALTUNGEN
U.V.M.



CADENAS Wandkalender 2014

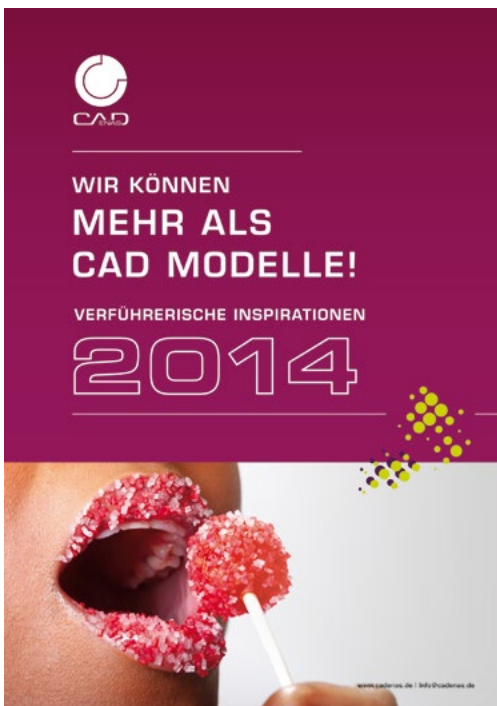

Für die erfolgreiche Vermarktung von Komponenten und deren 3D CAD Modelle bedarf es zweierlei: Innovativer Technik und kreativer Ideen. Beides bekommen Sie bei uns aus einer Hand! Lassen Sie sich doch einfach inspirieren.



Download unter: www.cadenas.de/kalender/ecatalogsolutions-2014

Aufräumen, Ausmisten, Ordnung schaffen – Was den Schreibtisch angeht ist es selbstverständlich, sich regelmäßig von unnötigem Ballast zu befreien, um den Durchblick zu behalten. Aber wie sieht es digital aus?

Das Strategische Teilemanagement PARTsolutions von CADENAS bietet unzählige Möglichkeiten, mit denen sich fast mühelos ein sauberer Teilestamm erreichen lässt.



Download unter: www.cadenas.de/kalender/partsolutions-2014

Sie haben noch keinen CADENAS Kalender 2014 an Ihrer Wand hängen? Dann nutzen Sie die Gelegenheit und schreiben Sie eine E-Mail mit Betreff »eCATALOGsolutions Kalender 2014« bzw. »PARTsolutions Kalender 2014« an Marketing@cadenas.de. Wir senden Ihnen Ihr persönliches Exemplar zu. (Solange Vorrat reicht.)

EDITORIAL



Jürgen Heimbach
Dipl.-Ing. (FH)
Geschäftsführer
CADENAS GmbH



Das war das Jahr 2013!

Liebe CADENAS Kunden und Partner,

von den deutschen mittelständischen Unternehmen kann man eine ganze Menge lernen bzw. abschauen. Darauf deuten im vergangenen Jahr zumindest die NSA-Spähaffäre und die anhaltend starke Wirtschaftsleistung Deutschlands in der Eurokrise hin. Dieses starke Wachstum spüren auch wir hier bei CADENAS: Unser Strategisches Teilemanagement PARTsolutions und dessen Suchmethoden GEOsearch befinden sich - was die vergebenen Lizenzen angeht - weiter stark auf dem Vormarsch. Auch die Anzahl der neuen Elektronischen Produktkataloge geht weiter steil nach oben.

Qualität und Innovationskraft sind und bleiben die wichtigsten Faktoren für den weltweiten Erfolg der deutschen Produkte und Dienstleistungen. Nach diesen Prinzipien arbeiten auch wir bei CADENAS für und mit unseren Kunden.

So haben wir z.B. 2013 zusammen mit Otto Ganter und dem :K Magazin den Deutschen Normteile Award ausgerufen, um ein stärkeres Bewusstsein für die Bedeutung von Norm- und Kaufteilen zu schaffen. Des Weiteren soll eine Sensibilisierung für die mit der Produktentwicklungsphase verbundenen Kosten erreicht werden.

Beständig weiterentwickelt wurde auch das Strategische Teilemanagement PARTsolutions, mit der im Sommer veröffentlichten Version 9.07. So gibt es jetzt unter anderem eine Erweiterung der Intelligenten Suchfunktionen und die nahtlose Integration in zahlreiche CAD Programme.

Aber auch bei unserem Downloadportal PARTcommunity hat sich einiges getan: Die neue PARTcommunity mobile Webapp erreicht jetzt auch all diejenigen Tablets und Smartphones, die nicht mit iOS oder Android arbeiten. Für alle, die noch keine eigene Produktkatalog App installiert haben ist mit dieser günstigen und schnellen Lösung auch die letzte Entschuldigung dahin.

Insgesamt gesehen setzte sich auch dieses Jahr der Trend zur App ungebrochen fort: Deutlich mehr als eine viertel Million Downloads hat die PARTcommunity 3D CAD Modelle App von CADENAS dieses Jahr verzeichnet.

Ein besonderes Highlight war auch wieder das diesjährige Industry-Forum für uns und unsere Teilnehmer. Über 200 Besucher tauschten sich aus und erfuhren das Neueste aus der Branche und die Best Practice Methoden der anderen Unternehmen.

Eine wirklich ausgereifte Produktionsmethode muss wohl auch der Weihnachtsmann besitzen. Immerhin liefert er seit mehreren 100 Jahren just in time all seine Geschenke aus. Wie er das schafft? Wir bei CADENAS haben eine Theorie:



Um es auf den Punkt zu bringen: So erfolgreich das letzte Jahr gelaufen ist, so sicher sind wir uns, dass da noch mehr geht. Wir danken daher unseren Kunden und Partnern für die großartige Zusammenarbeit. Mit jeder Menge neuer Ideen starten wir gemeinsam ins Jahr 2014!

INHALT

- 3 Editorial
- 4 Inhaltsverzeichnis
- 6 Das CADENAS Jahr 2013



ANWENDERBERICHTE

- 10 BOMAG GmbH
- 14 ZF Friedrichshafen AG
- 18 RÖHM GmbH



21



GEMEINSAME ERFOLGE MIT KUNDEN

- 20 PTC Creo
- 21 SVS-Automation
- 22 Wärtsilä
- 23 Norelem
- 24 AMF
- 26 Siemens PLM
- 27 Rollenbau



30



CADENAS NEUIGKEITEN

- 28 15 Jahre PARTcommunity
- 30 3D CAD Modelle App 2.2.4
- 31 Über 320.000 Downloads
- 32 Deutscher Normteile Award
- 34 PARTcommunity mobile Webapp
- 35 PARTsolutions Version 9.07
- 36 14. Industry-Forum 2013
- 37 Logistik Just in Time



36

Das CADENAS Jahr 2013



MESSEN

← HMI MIT RIEGLER

Auf der Hannover Messe faszinierte das CADENAS Team dieses Jahr am Riegler Stand interessierte Besucher mit dem Messe Entertainmentpaket.



HMI MIT SIEMENS →

Einen weiteren Stand teilte sich CADENAS mit den Vertretern von Siemens PLM, an dem die Integration von PARTsolutions mit NX und Solid Edge demonstriert wurde.

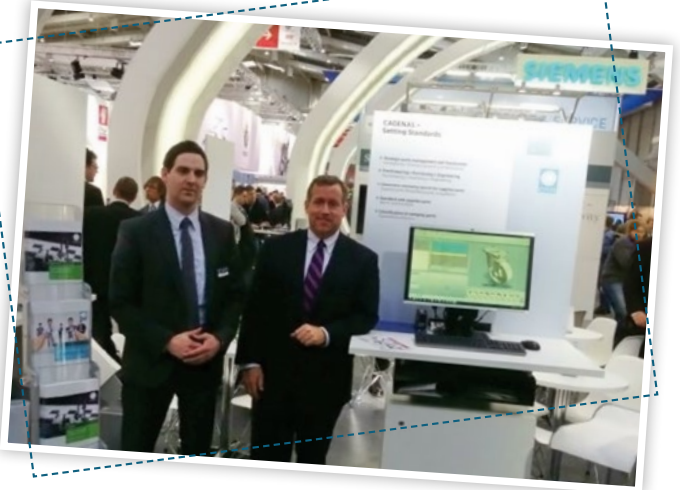

← MOTEK MIT GANTER

Ein besonderes Ereignis fand auf der diesjährigen Motek statt: Zusammen mit GANTER verlieh CADENAS hier den Deutschen Normteile Award.



CIO ANNUAL FORUM →

Immer Haltung bewahren: Auf dem CIO Annual Forum in China präsentierte Li Hao zusammen mit unserem Partner Linkable PARTsolutions von CADENAS.



← PTC GLOBAL, LLC

Im Juni besuchte CADENAS die PTC Live Global 2013 in Anaheim Californien, USA. Neben viel Sonne bot sich hier den Besuchern die Gelegenheit, einen tieferen Einblick in die Möglichkeiten der Produkte PARTsolutions und eCATALOGsolutions von CADENAS zu gewinnen.

SIEMENS PLM DE →

Im April brachte CADENAS auf der Siemens PLM Connection Deutschland den Besuchern nicht nur das PURCHINEERING Konzept näher sondern verlost auch ein 7 Zoll Lenovo Tablet.



Das CADENAS Jahr 2013



SOMMERFEST



Beim Sommerfest zeigten die CADENAS Mitarbeiter mal wieder so richtig, was in ihnen steckt: Beim Beachvolleyball im Fribbe Freibad in Augsburg ging es heiss her...



...und zur Belohnung gab es nicht nur Pokale für die Gewinnerteams...



...sondern auch jede Menge gute Laune, Grillgenuss und Bier (und natürlich auch Alkoholfreies für Kinder und Fahrer :-))





Das Industry-Forum 2013 bot den Besuchern wieder zahlreiche Best-Practice Vorträge hochkarätiger Referenten über den erfolgreichen Einsatz der CADENAS Softwarelösungen.



INDUSTRY-FORUM



Beim „Rapid Prototyping“ von CINTEG konnten die Besucher zusehen wie aus digitalen Daten in kürzester Zeit handfeste Objekte erwachsen.



Für den Gewinn der diesjährigen Verlosung mussten sich die Besucher besonders ins Zeug legen: Nur wer alle Stände besucht hatte, konnte den QR Code richtig vervollständigen und einen der zahlreichen, von den Ausstellern gesponserten Preisen einheimsen.



PARTsolutions bei BOMAG

TEILE SUCHEN, FINDEN UND WIEDERVERWENDEN



»Seit 2009 ist die Geometrische Ähnlichkeitssuche für das Wiederholteilemanagement und die Standardisierung der Eigenteile bei BOMAG im Einsatz. Die Nutzung der PARTsolutions Kaufteilekataloge optimiert zusätzlich die Effizienz der Konstruktion. Es freut mich sehr, dass wir nach mehreren Jahren Zusammenarbeit gemeinsam mit BOMAG ein durchweg positives Fazit ziehen können.«

MARKUS POPPINGHUYS, NIEDERLASSUNGSLEITER ESSEN
CADENAS SOLUTIONS GmbH

beit zwischen Einkauf und Engineering optimiert, da die Softwarelösung von CADENAS beiden Unternehmensbereichen Zugriff auf die Teiledatenbank von PARTsolutions ermöglicht.

AUSGANGSSITUATION BEI BOMAG

Bei BOMAG werden ca. 85.000 Norm-, Kauf- und Eigenteile in den verschiedenen Produkten des Sortiments verbaut. Bisher wurde Teilemanagement mit einem SAP-basierten System betrieben. Das System hatte jedoch einige gravierende Schwachpunkte: Mit ihm wurden nur Bauteile verwaltet, die wiederholt zum Einsatz kommen. Bei den Zeichnungsteilen bezog sich die bisherige Lösung nur auf Klein- bzw. Wiederholteile. Darüber hinaus mussten diese Bauteile von Anwendern stets per Hand klassifiziert werden. Die Akzeptanz dieses Systems

TEILEWILDWUCHS MIT PARTSOLUTIONS EINGRENZEN UND UNTERNEHMENS- PROZESSE OPTIMIEREN

Die BOMAG GmbH, mit Sitz in Boppard nahe Koblenz, ist Weltmarktführer auf dem Sektor der Verdichtungstechnik und stellt Maschinen für die Erd-, Asphalt- und Müllverdichtung, Stabilisierer/Recycler sowie Fräsen und

Fertiger her. Um Kauf- und Eigenteile besser verwalten zu können, setzt BOMAG seit 2011 das Strategische Teilemanagement PARTsolutions der CADENAS GmbH ein. Die entscheidende Leistung der PARTsolutions Softwarelösung ist es, CAD-Bauteile in Unternehmen schneller und einfacher zu finden, zu reduzieren sowie zu verwalten und damit langfristig Kosten zu sparen. Außerdem wird auch die Zusammenar-

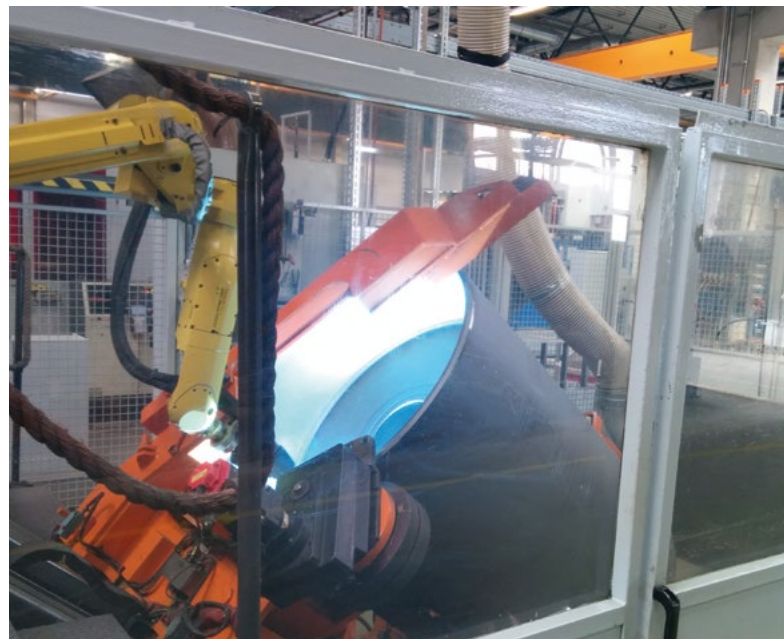

war unternehmensweit deswegen insgesamt auch eher gering.

Dieter Hickmann, CAD-Administrator Engineering bei BOMAG, erklärt die daraus resultierenden Anforderungen so:

„Unseren internen Untersuchungen zufolge sind es vor allem die Klein- und Wiederholteile, die relativ teuer in der Neuanlage sind. Die wirklichen Kosten

hängen natürlich von der Größe, von der Komplexität sowie vom Material des jeweiligen Bauteiles ab. Bevor jedoch jedes noch so einfache Zeichnungsteil erstmals hergestellt werden kann, muss dieses konstruiert und in unser PLM System eingepflegt werden. Weiterhin muss eine 2D Zeichnung und ein Arbeitsplan erstellt sowie ein Lagerplatz eingerichtet werden. Wird das Teil nicht in Eigenfertigung hergestellt, durchläuft es den Einkaufspro-

zess. Alle diese Prozessschritte verursachen enorme Kosten. Im Schnitt bedeutet daher jede vermiedene Neuanlage eine Kosteneinsparung von ca. 1.200 Euro für unser Unternehmen. Natürlich werden auch in Zukunft bei BOMAG permanent neue Bauteile angelegt, da ständig neue Produkte entwickelt werden. Aber zumindest die Anlage von Dubletten muss vermieden werden.“



DARAUS ERGABEN SICH BEI BOMAG KONKRETE ANSPRÜCHE FÜR EIN NEUES TEILEMANAGEMENT:

1. Die Anwender sollten ein zuverlässiges und effizientes Teilesuch- und Teilemanagementsystem zur Verfügung gestellt bekommen.
2. Die Vermeidung von Dubletten hatte oberste Priorität, um eine effektive Kostenreduzierung zu erreichen.
3. Das System selbst sollte relativ schnell erlernbar, anwenderfreundlich und intuitiv bedienbar sein, um die Einarbeitungszeit so kurz und die Anwenderfehler so gering wie möglich zu halten.
4. Außerdem sollte bei der Einführung eine konsequente und umfassende Unterstützung durch den Systemanbieter verfügbar sein.

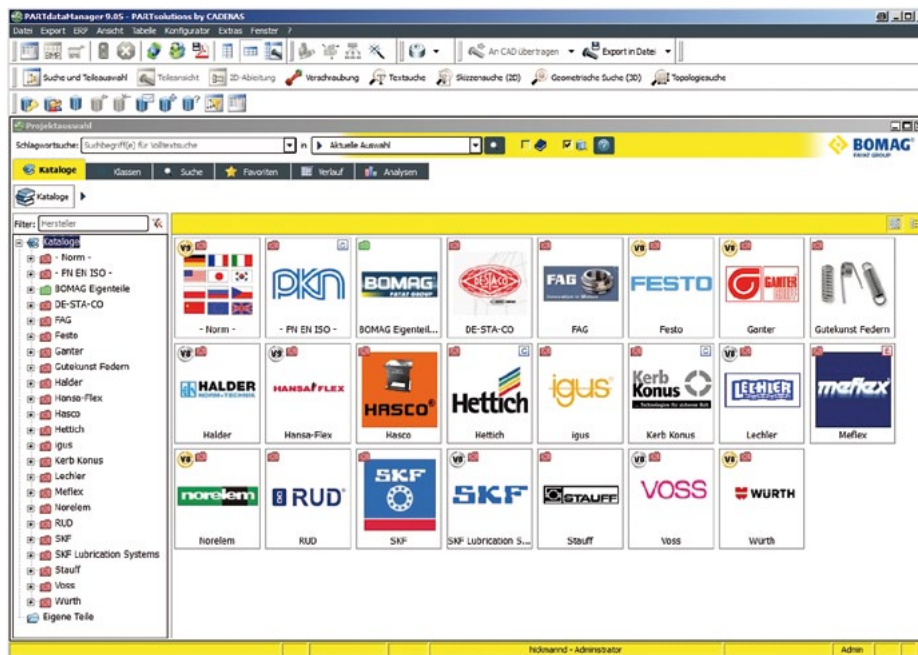

Direkter Zugriff auf die 3D CAD Dateien aus den Elektronischen Produktkatalogen namhafter Hersteller über den PARTdataManager

DIE KONKRETE LÖSUNG VON PARTSOLUTIONS

„Nachdem wir uns mehrere Systeme angesehen hatten, haben wir uns schließlich für PARTSolutions von CADENAS entschieden, da hier genau die Lösung angeboten wurde, die wir brauchen“, so Hickmann.

Zum Einsatz kommt PARTSolutions bei BOMAG sowohl in der Konstruktion und Betriebsmittelkonstruktion als auch in der Beschaffung:

„Unser Einkauf wird durch eine Änderungsmeldung informiert, dass ein neues Teil konstruiert und zur Beschaffung freigegeben worden ist. Mit Hilfe von PARTSolutions kann der Einkauf das neue Teil als Modell laden und anhand dessen ein ähnliches Bauteil suchen. Damit lässt sich bereits im Vorhinein abschätzen, wie viel das neue Bauteil kosten könnte. Diese Vorgehensweise

macht Sinn bei komplexen Formteilen aus Guss oder Kunststoff“, erläutert Hickmann.

PARTSOLUTIONS INTEGRATION IN DIE BOMAG SYSTEMUMGEBUNG

Insgesamt sind bei der BOMAG GmbH in Boppard ca. 80 Arbeitsplätze mit PARTSolutions ausgestattet. Die Integration in die bisherige Softwareumgebung des Unternehmens erfolgte durch ein Softwaremanagementsystem, mit dem PARTSolutions automatisch auf den Arbeitsplätzen installiert wurde. Des Weiteren sorgt es dafür, dass das ganze System stets mit der neuesten Version ausgestattet ist.

Ergänzt werden die 80 Plätze durch fünf Floating Licenses, mit denen einzelne Mitarbeiter ad hoc die Funktionen des Strategischen Teilemanagements nutzen können. Dazu zählen vor allem:

- die Nutzung der Geometrischen Ähnlichkeitssuche innerhalb des schon vorhandenen Teilebestandes
- der Einsatz der Geometrischen Ähnlichkeits- und der Topologie-suche direkt aus der CAD Designsoftware heraus
- das Suchen und direkte Einsetzen von Norm- und Katalogteilen in die CAD Entwicklungsumgebung

Hickmann dazu: „Unsere Entwickler verwenden die CAD Software „Creo Elements/Direct Modeling“ von PTC. Da ist es eine willkommene Arbeitserleichterung, die Normteile aus dem Katalog direkt in die CAD Umgebung importieren zu können.“

GEPLANTE GEMEINSAME PROJEKTE

Alle relevanten Arbeitsplätze in den drei Bereichen Konstruktion, Betriebsmittelkonstruktion und Beschaffung sind

mit PARTsolutions bestückt. Ebenso werden auch die Rechner von neu eingestellten Mitarbeitern standardmäßig mit der Strategischen Teilemanagement Software ausgestattet. Besonderes Augenmerk wird dabei auf die Entwicklung neuer Versionen der CADENAS Softwarelösung gelegt. So ist z. B. die für 2014 anstehende Integration der Lochbildsuchfunktion ein mit Spannung erwartetes Feature.

Überlegt wird zudem mittelfristig, ab ca. 2015 einen weiteren BOMAG Produktionsstandort mit PARTsolutions auszustatten.

FAZIT: VERBESSERUNGEN UND OPTIMIERUNGEN BEI BOMAG DURCH DEN EINSATZ VON PARTSOLUTIONS

Bezogen auf das gesamte Projekt zieht Dieter Hickmann ein positives Resümee:

„Der Umstellungsprozess auf die neue Software gestaltete sich reibungslos. Da die Klassifizierung von Kleinteilen nun entfällt, sparen wir jetzt sehr viel Zeit. Insgesamt hat sich die Situation bei BOMAG durch den Einsatz von PARTsolutions sehr positiv entwickelt: Die Gesamtanzahl der Teile hat sich

selbstverständlich nicht verringert – denn durch permanente Neuentwicklungen werden ständig neue Bauteile kreiert – aber ohne den Einsatz von PARTsolutions wäre der Zuwachs der Neuteile wesentlich höher ausgefallen. Der Hauptgrund dafür: Dank der hohen Anwenderakzeptanz zu PARTsolution hat sich das Kostenbewusstsein unserer Konstrukteure beim Anlegen neuer Bauteile enorm verbessert.“



BOMAG IN ZAHLEN

- | | | |
|---|--|--|
| <ul style="list-style-type: none"> • Zusammenarbeit mit CADENAS: seit 2011 • Verbaute Norm- und Kaufteile: ca. 85 000 | <ul style="list-style-type: none"> • Einsparungen pro Neuteilanlage: ca. 1.200 Euro | <ul style="list-style-type: none"> • Anzahl der PARTsolutions Arbeitsplätze: 80 + 5 Floating Licenses |
|---|--|--|

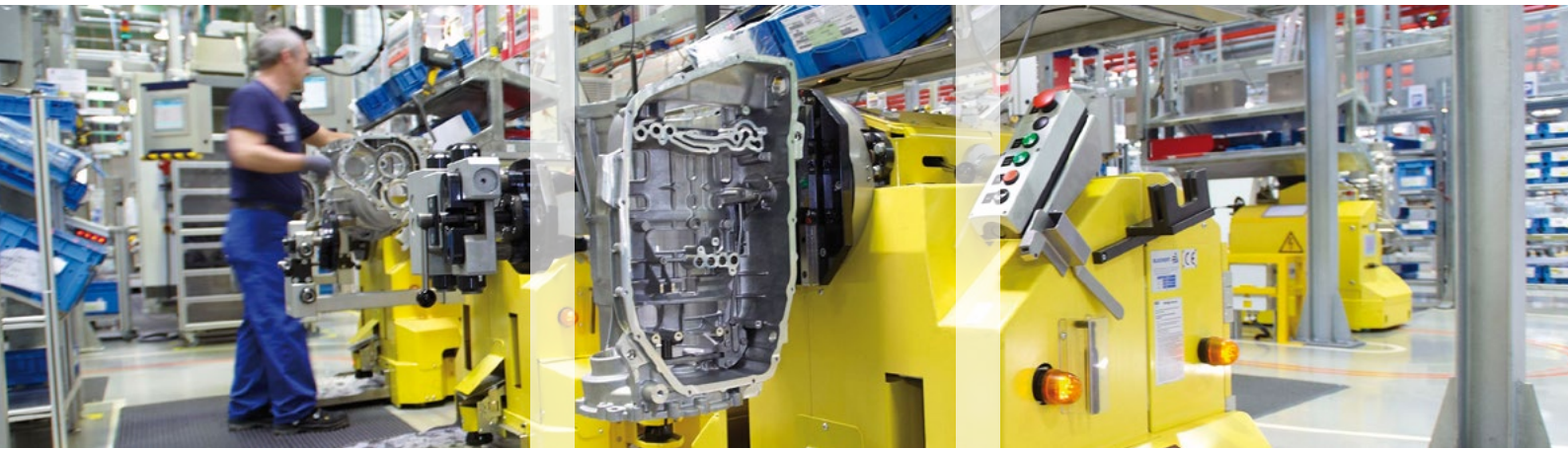

ZF FRIEDRICHSHAFEN AG // ANWENDERBERICHT

ZF Friedrichshafen

setzt bei der Produktentwicklung auf Strategisches Teilemanagement von CADENAS

DIE EINFACHE ANBINDUNG VON PARTSOLUTIONS AN DAS PDM SYSTEM WAR DAS ENTSCHEIDENDE AUSWAHLKRITERIUM

Die ZF Friedrichshafen AG ist ein weltweit führender Technologiekonzern in der Antriebs- und Fahrwerktechnik mit 121 Produktionsgesellschaften in 26 Ländern und unter den zehn größten Automobilzulieferern weltweit. Seit 2005 setzt ZF zur Verwaltung von Kauf- und Normteilen das Strategische Teilemanagement PARTsolutions von CADENAS auf 2400 Arbeitsplätzen ein.

PARTsolutions erlaubt es Unternehmen, CAD Bauteile schneller und einfacher zu finden, Neuanlagen zu reduzieren und zu verwalten, wodurch langfristig Kosten gespart werden. Zudem bietet das System Zugriff auf 3D CAD Dateien von Millionen Kauf- und Normteilen aus den Produktkatalogen über 400 namhafter Hersteller.

AUSGANGSSITUATION BEI ZF

Bis 2005 war bei ZF kein spezielles System zur Verwaltung von Teilen im Einsatz. Lediglich Normteile wurden in einer sog. Standard LIP Datenbank hinterlegt, welches jedoch nur in Kombination mit dem CAD Programm Pro/E von PTC verwendet werden konnte

und nicht mit dem zweiten strategischen System CATIA. Daraus resultierte eine hohe Zahl an neuangelegten Teilen, die jeweils mit ca. 1.000 Euro Kosten zu Buche schlugen. Christian Salhi, Verantwortlicher für Informatik und Information Technology bei ZF, fasst die Anforderungen an das neue System folgendermaßen zusammen:



»Wichtig für uns war, dass die Teile nicht mehr einfach von irgendwoher aus dem Internet geholt werden. Für das gesamte Unternehmen ist das nämlich mit erheblichen Problemen verbunden. Denn sobald der nächste Konstrukteur wieder diesen Zylinder sucht, legt er erneut eine Nummer dafür an. So wurden mit der Zeit unzählige, kostspielige Duplikate erzeugt.«

CHRISTIAN SALHI
VERANTWORTLICHER FÜR INFORMATIK UND INFORMATION TECHNOLOGY
ZF FRIEDRICHSHAFEN AG



„Ein entscheidender Punkt war für uns die Verbindung mit unserem bestehenden Axalant Produktdatenmanagementsystem. Neben Speicherung und Verwaltung all unserer Dokumente, Produkt CAD Daten, etc. ist das PDM auch die Schnittstelle für unser SAP System. Für uns war es daher zwingend erforderlich, dass das neue Strategische Teilemanagement mit unserem PDM System gekoppelt werden konnte“, so Salhi.

DIE KONKRETE LÖSUNG VON CADENAS: STRATEGISCHES TEILEMANAGEMENT PARTSOLUTIONS

Letztendlich fiel die Wahl auf das Strategische Teilemanagement PARTSolutions von CADENAS. Ausschlaggebend waren dabei die hohe Kompatibilität zum bestehenden System, die Funktionalität in der Verwaltung und Suche der Teile. Gerade die Möglichkeit, sich einzelne Teile bereits vor dem Download als frei drehbares 3D Modell anzusehen, sorgt für eine beträchtliche Zeitersparnis. In

Kombination mit der breiten Katalogauswahl und den verschiedenen Suchfunktionen, mit denen Teile sowohl topologisch verglichen, per Skizze oder per Volltextsuche identifiziert werden können, stellt eine enorme Arbeitserleichterung dar. Das System kommt dabei vorrangig dort zum Einsatz, wo mit CAD Konstruktionen gearbeitet wird. Allen voran ist das der Bereich Betriebsmittelkonstruktion, bei dessen Vorrichtungen besonders viele Kaufteile eingesetzt werden. Insgesamt hält ZF dazu 2400 Lizenzen, so dass jeder CAD User prinzipiell die Möglichkeit hat, PARTSolutions zu nutzen.

INTEGRATION IN DIE ZF SYSTEMUMGEBUNG

Neben der Koppelung an das bestehende PDM System erforderte die Integration des Teilemanagements auch eine individuelle Anpassung an die Bedürfnisse der einzelnen Abteilungen: „Wir haben intern teilweise recht unterschiedliche Vorgehensweisen. So unterscheiden sich die Anforderungen

in der Produktentwicklung, wo Getriebe und Achsen geplant werden, erheblich von denen im klassischen Maschinen- und Vorrichtungsbau. So nutzen wir z.B. in der Produktentwicklung den PARTeditor und PARTproject um eigene, native Kataloge zu erstellen. Ein weiterer Punkt war die Anpassung an unser zweites PDM System. Vor einigen Jahren haben wir eine Untergruppe integriert, die nicht mit Axalant sondern mit PDM Link von PTC arbeitet. Aber auch diese Anpassung wurde erfolgreich gemeistert und funktioniert seither einwandfrei“, erläutert Salhi.

GEPLANTE GEMEINSAME PROJEKTE

Nachdem ZF dieses Jahr einen Releasewechsel von PARTSolutions Version 8.1 hin zu Version 9.05 vollzogen hatte, sind bereits eine Reihe weiterer Aktionen geplant. Zur besseren Darstellung der nativen Kataloge werden diese vom bisherigen SDL Dateiformat auf die neuere JT Darstellung umgestellt. Im ZF Werk in Schweinfurt wird

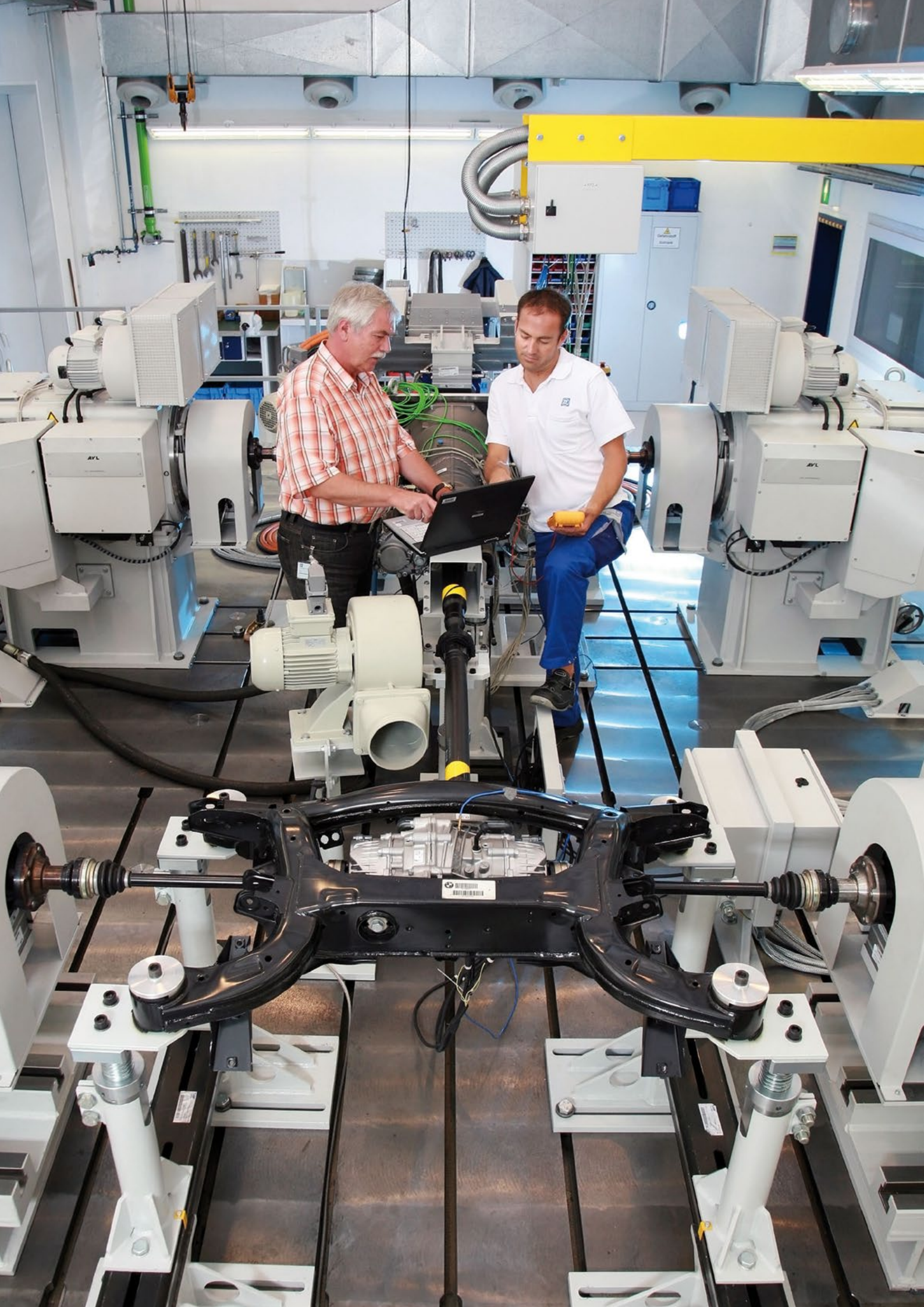

AVL

AVL

RECHENZENTRUM
AUTOMOBIL

dazu in begrenztem Umfang schon die PARTsolutions Version 9.07 eingeführt.

„Ein anstehendes Projekt wird die verbesserte Verteilung der Kataloge über unseren internen ZF Synchronisationsprozess an die einzelnen Produktionsstandorte von ZF sein. Hier setzen wir auf den 2014 erscheinenden Applicationserver von CADENAS“, erklärt Sahli. Der 2014 Applicationserver ermöglicht es, Katalogdaten vorzuhalten und automatisch an die jeweiligen Clients zu übergeben. Damit entfällt die Notwendigkeit, die umfangreichen Kataloge jeweils lokal an den einzelnen Standorten vorzuhalten, was im Ganzen eine höhere Performance des gesamten Systems ermöglicht.

FAZIT: VERBESSERUNGEN UND OPTIMIERUNGEN BEI ZF DURCH DEN EINSATZ VON PARTSOLUTIONS

Die Erfahrungen mit der Einführung von PARTsolutions fasst Sahli folgendermaßen zusammen: „Bei einem so großen Unternehmen wie ZF braucht es immer eine gewisse Zeit bis neue Applikationen vollständig umgesetzt sind. Zur Beschleunigung dieses Prozesses hat auch das Key User Training mit CADENAS beigetragen, zu dem es viel positives Feedback gab. Mittlerweile haben die Mitarbeiter das neue Teilemanagement auch sehr gut angenommen. Insbesondere die Möglichkeit, im PARTsolutions

PARTdataManager visuell nach einzelnen Teilen zu suchen, war eine sehr willkommene Verbesserung zu unserem bisherigen PDM System. Wir haben zwar immer noch Bedarf, unsere Teilevielfalt zu reduzieren, aber seit der Einführung von PARTsolutions hat sich die Vermehrung der Teile stark verlangsamt. „Insgesamt verzeichnet ZF deutlich weniger kostspielige Dubletten. Durch die verbesserte Suchfunktionalität, die 3D Ansicht und den einfachen Export von Katalogdaten in die 3D CAD Umgebung profitiert ZF zudem von einer deutlich beschleunigten Komponentenentwicklung.



ZF FRIEDRICHSHAFEN AG IN ZAHLEN

- Zusammenarbeit mit CADENAS: seit 2005
- Einsparungen pro Neuteilanlage: ca. 1.000 Euro
- Anzahl der PARTsolutions Arbeitsplätze: 2400

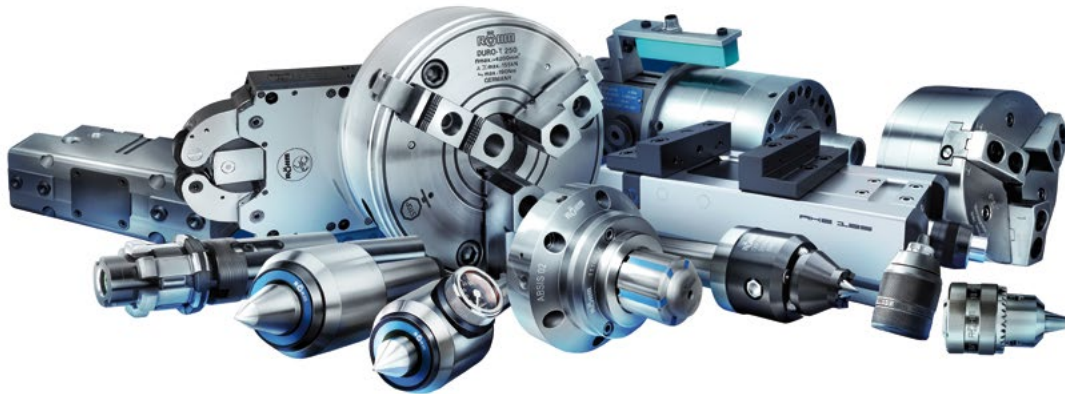

RÖHM GmbH // ANWENDERBERICHT

Das Strategische Teilemanagement PARTsolutions bei der RöhM GmbH

INTEGRATION VON PARTSOLUTION IN SAP UND SOLID EDGE

RÖHM SETZT AUF ZUVERLÄSSIGE LÖSUNGEN

RÖHM gilt als einer der wichtigsten Spannmittelhersteller der Welt mit einem umfangreichen und leistungsfähigen Produktprogramm an Spann- und Greiftechnik. Das Unternehmen setzt bei seinen Produkten ca. 12.000 unterschiedliche Norm- und Kaufteile ein. Mit mehr als 60 Niederlassungen und Vertretungen und mehr als 1.500 Mitarbeitern ist RÖHM auf der ganzen Welt präsent.

Die Zusammenarbeit zwischen RÖHM und CADENAS existiert bereits seit 1998. Um die Teilevielfalt einzuschränken, setzt RÖHM seit 2005 auf das Strategische Teilemanagement PARTsolutions der CADENAS GmbH.

AUSGANGSSITUATION BEI RÖHM

Vor der Umstellung auf PARTsolutions wurden CAD Teile bei RÖHM manuell in SAP angelegt. Dies war ein beträchtlicher Mehraufwand, der mit jedem neuen Teil erneut vorgenommen werden musste. Je nach Typ kostet jedes neu angelegte Teil das Unternehmen mindestens 200 Euro. RÖHM benötigte daher ein Teilemanagement, das in der Lage war, sämtliche Komponenten mit verhältnismäßig wenig Aufwand professionell zu verwalten. Dabei war es das erklärte Ziel, die Teilevielfalt einzuschränken und somit Kosten zu reduzieren.

Dipl.-Ing. Heinrich Müller, CAD Administrator bei RÖHM, erklärt die daraus resultierenden Anforderungen so:

„Die Standardisierung bei der Konstruktion und eine leichte Handhabung des Katalogs unterstützen die Konstruktionsprozesse sowohl in zeitlicher als auch in finanzieller Hinsicht. Teile immer wieder einzusetzen, statt jeweils neue anzulegen, verringert den Aufwand in Bereichen wie Einkauf und Logistik. Mit den Lösungen von CADENAS, die schon zuvor im Unternehmen im Einsatz waren, haben wir sehr gute Erfahrungen gemacht, weshalb das Strategische Teilemanagement PARTsolutions auch sofort in den Fokus unserer Suche rückte. RÖHM arbeitet bereits seit 1998 mit CADENAS zusammen. Daher lag es bei der Umstellung auf das 3D CAD System Solid Edge nahe, wieder eine Lösung von CADENAS zu wählen,“ so Müller. Zum Einsatz kommt PARTsolutions dabei primär im Bereich der Konstruktion.



Bohrfuttermontage



Spezial-Portal-Dreh- und Fräsmaschine

PARTSOLUTIONS INTEGRATION IN DIE RÖHM SYSTEM- UMGEBUNG MIT SAP UND SOLID EDGE

Bei RÖHM verfügen alle Arbeitsplätze, die mit CAD ausgestattet sind, auch über einen PARTSolutions Zugang. Insgesamt nutzen ca. 90 Konstrukteure an den verschiedenen Standorten des Unternehmens das Strategische Teilemanagement von CADENAS.

„Zunächst wurde PARTSolutions eingeführt, um es in unsere Solid Edge Umgebung zu integrieren. Nachdem diese Aufgabe erfolgreich gemeistert wurde, beschlossen wir es im nächsten Schritt auch mit unserem SAP System zu verbinden. Die besondere Herausforderung bestand darin, PARTSolutions mit unserem hauseigenen SAP System zu koppeln. Zudem war es nötig eine anwenderspezifische Anpassung an unsere unternehmens-eigene PLM-Software vorzunehmen. Mit Hilfe von CADENAS gelang es uns, PARTSolutions genau auf unsere Bedürfnisse zuzuschneiden“, erläutert Müller.

Diese Umstellungsphase wurde von einer Reihe von Schulungen begleitet. Die Mitarbeiter erhielten ein ausführli-



» Uns ging es in erster Linie um eine höhere Effizienz durch Optimierungen im Ablauf der Konstruktionsprozesse. Durch die Möglichkeit, Teile direkt während der Konstruktion von Produkten aus den Katalogen auszuwählen und einzusetzen verringerte sich bei uns der zeitliche Aufwand beträchtlich. «

HEINRICH MÜLLER
CAD Administrator
RÖHM GmbH

ches Training im Umgang mit der neuen Software und waren dadurch in kürzester Zeit nach der Einführung in der Lage, PARTSolutions in vollem Umfang zu nutzen.

FAZIT: EFFIZIENZSTEIGERUNG UND KOSTENEINSPARUNGEN DURCH STRATEGISCHES TEILEMANAGEMENT PARTSOLUTIONS

Bezogen auf das gesamte Projekt zieht Müller folgendes Fazit:

„Für den Anwender in der Konstruktion ist das Teilemanagement deutlich komfortabler geworden. Die Teile können insgesamt leichter gefunden und eingesetzt werden. Auch kann nun geprüft werden, ob das gesuchte Teil schon einmal verwendet wurde, bevor

es erneut in den Materialstamm aufgenommen wird. Die internen Prozesse laufen dadurch jetzt deutlich schneller ab. In den acht Jahren, in denen wir das Teilemanagementsystem schon nutzen, hat sich unsere Produktpalette deutlich erweitert. Dadurch fand zwangsläufig auch ein Anstieg benötigter Teile statt. Wir gehen jedoch davon aus, dass die Neuanlagen in einem moderaten, proportionalen Verhältnis zur Vielfältigkeit der Teileverwendung bei unseren Neuentwicklungen angestiegen sind. Durch den Einsatz von PARTSolutions konnte ein überdurchschnittlicher Teilezuwachs vermieden werden.“



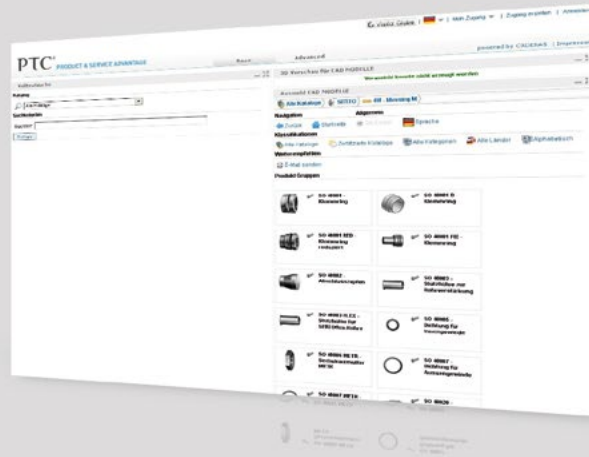

CADENAS baut die Zusammenarbeit mit PTC aus

UND LIEFERT DEN WELTWEIT GRÖSSTEN IN PTC CREO INTEGRIERTEN ONLINE-KATALOG FÜR 3D CAD MODELLE



»Mit der Markteinführung des PARTcommunity Portals für PTC ist ein weiterer großer Schritt getan, um den Kunden von PTC Creo die besten Werkzeuge und Mittel zur Verfügung zu stellen und ihnen so die Arbeit zu erleichtern.«

BRIAN THOMPSON

VP Product Management
PTC Inc.

„Diese Möglichkeiten verschaffen Ingenieuren eine ungeheure Zeiterparnis und verkürzen Arbeitsabläufe,“ erläutert Walter Leder, COO der CADENAS GmbH. „Alles dreht sich um die größtmögliche Kundenzufriedenheit. Diese Philosophie teilen wir mit PTC und freuen uns darauf, weiterhin mit dem Team von PTC zusammenzuarbeiten, um Ingenieuren überall die besten Lösungen bieten zu können.“

Die CADENAS GmbH präsentierte das neue PARTcommunity Portal für PTC®, das den weltweit größten in Creo® integrierten Online-Katalog für CAD Modelle in nativen Formaten für die Konstruktionssoftware PTC bietet. Über das PARTcommunity Portal erhalten Konstrukteure einen sofortigen Zugang zu Millionen zertifizierter, nativer 3D CAD Modelle aus über 400 industriellen Herstellerkatalogen. Aus diesen können die 3D CAD Modelle kostenlos heruntergeladen und konfiguriert werden.

„CADENAS unterstützt uns dabei den herausragenden Nutzen bieten zu können, den unsere Kunden von uns gewohnt sind.“, so Brian Thompson, VP Product Management, PTC.

Ingenieure können die Herstellerkataloge nach dem benötigten Teil exakt durchsuchen, können Produktoptionen konfigurieren, erhalten eine interaktive 3D Vorschau und können schließlich das Modell herunterladen, um es in ihre PTC Creo Umgebung einzufügen.

Neben dem Online Engineering Portal, wird CADENAS weiterhin eng mit PTC zusammenarbeiten, um zusätzliche komplementäre Lösungen zu entwickeln.



SVS-AUTOMATION



SVS-Automation baut Händlernetz mit dem 3D CAD Downloadportal PARTcommunity von CADENAS aus

OPTIMALE UMSETZUNG DER MAGNETVENTILE IM ELEKTRONISCHEN PRODUKTKATALOG

Seit Anfang des Jahres können Kunden des Magnetventileherstellers SVS-Automation GmbH aus Polling die gesamte Produktpalette als 3D CAD Modelle im SVS PARTcommunity Downloadportal kostenlos downloaden. Das neue 3D CAD Downloadportal von SVS-Automation basiert dabei auf der neuesten PARTcommunity Version 3.0 des Augsburgs Softwareherstellers CADENAS GmbH.

KOSTENLOSER UND SCHNELLER DOWNLOAD VON 2D UND 3D CAD MODELLEN

Kunden von SVS-Automation haben durch das Downloadportal Zugriff auf die gesamte Magnetventilreihe als 2D und 3D CAD Modelle und können diese schnell und einfach direkt in ihre Konstruktion integrieren. Neben der Zeitersparnis überzeugt das neue 3D

CAD Downloadportal auch durch die optimale Erreichbarkeit der 3D Daten weltweit über zahlreiche vertikale Marktplätze sowie über die Softwarelösung für Strategisches Teilemanagement PARTsolutions von CADENAS.

ENGE ZUSAMMENARBEIT MIT DEN KUNDEN BRINGT ENTSCHEIDENDEN WETTBEWERBSVORTEIL

Das Angebot von CADENAS überzeugte SVS-Automation dahingehend, dass sie nun ihr Händlernetz schnell und einfach europaweit ausbauen können und durch die bessere Kommunikation mit dem Kunden leichter auf kundenspezifische Wünsche reagieren können.

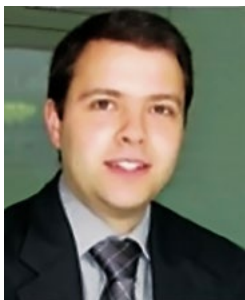

»Mit der Umsetzung unserer kompletten Produktpalette im elektronischen Produktkatalog sind wir Vorreiter in unserer Branche. Damit möchten wir unseren bestehenden aber auch zukünftigen Kunden die Arbeit mit unseren Produkten so einfach wie möglich gestalten.«

FRANZ STAUDACHER
Geschäftsführer
SVS-Automation GmbH



WÄRTSILÄ

Nahtlose Integration des 3D CAD Downloadportals in die Website von Wärtsilä

VERBESSERTER CAD DOWNLOAD DURCH NEUARTIGE PARTCOMMUNITY EMBEDDED TECHNOLOGIE

Die CADENAS GmbH präsentiert ihre Weltneuheit: Die 3D CAD Downloadportaltechnologie PARTCommunity ist nun nahtlos ohne Programmieraufwand mit kundenspezifischem Design und Layout in die Website eines Komponentenherstellers integriert worden. Hersteller von Komponenten können ab sofort beliebige Elemente der CADENAS PARTCommunity Technologie für 3D CAD Downloadportale integrieren. Dazu zählen beispielsweise die Suche nach der gewünschten Komponente, die Produktanzeige oder der CAD Download. Layout und Design der PARTCommunity embedded können eigenhändig über ein Backend ohne Programmierkenntnisse grafisch definiert werden.

Wärtsilä ist ein führender Hersteller von Antriebssystemen für die Schifffahrt sowie den Energiemarkt und setzt als erstes die nächste Generation der PARTCommunity embedded Technologie des Augsburger Softwareherstellers ein. Alle Funktionen des 3D CAD Downloadportals PARTCommunity sind nahtlos in die Website des Unternehmens mit Hauptsitz in Helsinki integriert. Dies beschleunigt und vereinfacht den Download der 3D CAD Modelle von Schiffsmotoren.

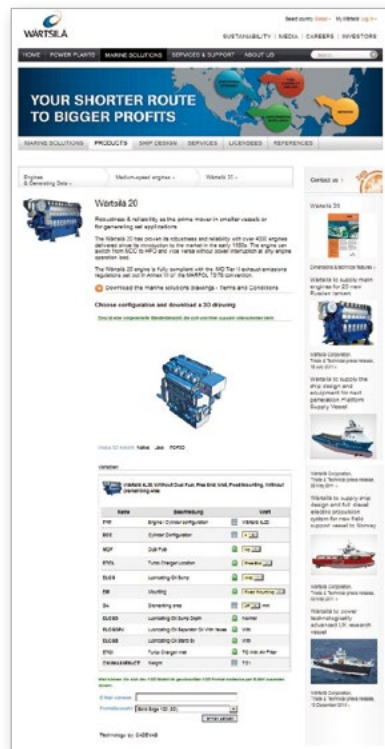

UMFASSENDE 3D CAD MODELLE SERVICE DIREKT AUF DER HERSTELLERWEBSITE

Wärtsilä Kunden können dank der neuen PARTCommunity embedded Technologie direkt auf der Unternehmenswebsite nach 3D CAD Modellen der Schiffsmotorserie Wärtsilä 20 suchen, diese konfigurieren oder sich zum Beispiel eine 3D Vorschau sowie eine Tabelle mit allen Komponenteninformationen anzeigen lassen. Anschließend können Ingenieure die 3D Modelle

beispielsweise bequem im JT-Format downloaden oder direkt in ihr jeweiliges CAD System für den Schiffs- und Anlagenbau wie AVEVA Marine und Tribon importieren. Der umfangreiche CAD Service ist sehr einfach sowie intuitiv zu bedienen.

Wärtsilä verfügt über einen Elektronischen Produktkatalog basierend auf der eCATALOGsolutions Technologie von CADENAS. Dank PARTCommunity embedded ist das Knowhow des Augsburger Softwareherstellers direkt in die eigene Website integriert. Der entscheidende Vorteil der neuartigen Technologie ist, dass Nutzer nicht durch Pops oder externe Links von der Website des Herstellers weggeführt werden. Eine extra Programmierung seitens des Herstellers oder CADENAS ist dabei nicht nötig.



WÄRTSILÄ
www.wartsila.com

NORELEM

3D CAD Modelle

App im Praxiseinsatz - Ein Sprungbrett für Fortschritt und Vereinfachung

RENOMMIERTER NORMTEILEANBIETER NORELEM BERICHTET ÜBER DIE APPANWENDUNG IN DER PRAXIS



Die 3D CAD Modelle App des Normteile- und Komponentenanbieters norelem, basierend auf der eCATALOGsolutions Technologie von CADENAS, ist seit knapp einem halben Jahr zum Download für iOS™ und Android™ verfügbar; Zeit eine erste Bilanz zu ziehen.

Bekannt ist der Vollsortimenter aus Markgröningen bei Stuttgart unter anderem durch seinen grünen Katalog THE BIG GREEN BOOK, der mit seinem logischen Aufbau und seiner Angebotsvielfalt einen Standard in der Industrie gesetzt hat. Neben der unkomplizierten Bestellmöglichkeit und der schnellen, zuverlässigen, mengenunabhängigen Lieferung ist insbesondere die simple Bereitstellung von Produktinformationen verantwortlich für den großen Erfolg des Unternehmens. Im April dieses Jahres stellte norelem nun auf der Hannover Messe seine 3D CAD Modelle App vor, welche die Daten des THE BIG GREEN BOOK Katalogs auch als mobile Anwendung für Smartphone und Tablet PC verfügbar macht.

UNVERZICHTBARE 3D CAD TECHNOLOGIE

Seit der Einführung der App verzeichnet norelem stetig steigende Zugriffs-



»Die App ist ein weiterer Schritt, dem Anwender einfach, schnell und überall Zugriff auf CAD Daten zu gewähren. Für uns ist die App daher vor allem auch ein Sprungbrett für weitere Fortschritte und Vereinfachungen.«

MARCUS SCHNECK

Geschäftsführer

norelem Normelemente KG

zahlen, von denen ein hoher Anteil auch von Usern aus dem Ausland stammt. Für die Kunden bietet dieser Service einen großen Mehrwert durch die Zeitersparnis, die große Auswahl und das einfache Übertragen der Daten in CAD Bearbeitungsprogramme. Dieser Service gilt mittlerweile als so essentiell, dass er von vielen Branchenkennern schon als unverzichtbares, grundlegendes Element betrachtet wird.

Obwohl noch keine endgültigen Zahlen vorliegen, zeichnet sich ab, dass vor allem der klassische CAD Download bzw. der Versand an den Arbeitsplatz die am häufigsten genutzte Funktion der App ist. Das weist darauf hin, dass das Potenzial der App noch längst nicht ausgeschöpft ist. Dementsprechend soll z. B. die Augmented Reality Funk-



tion, mit der die App fotografierte Teile identifizieren und im Katalog finden kann, noch integriert werden. Ebenso bietet auch das Interface für den Full HD Modus noch Platz für Erweiterungen und Designoptimierungen.

Insgesamt sieht norelem sich darin bestätigt in die Anwendung auf Basis der eCATALOGsolutions Technologie von CADENAS zu investieren.

www.norelem.de

AMF

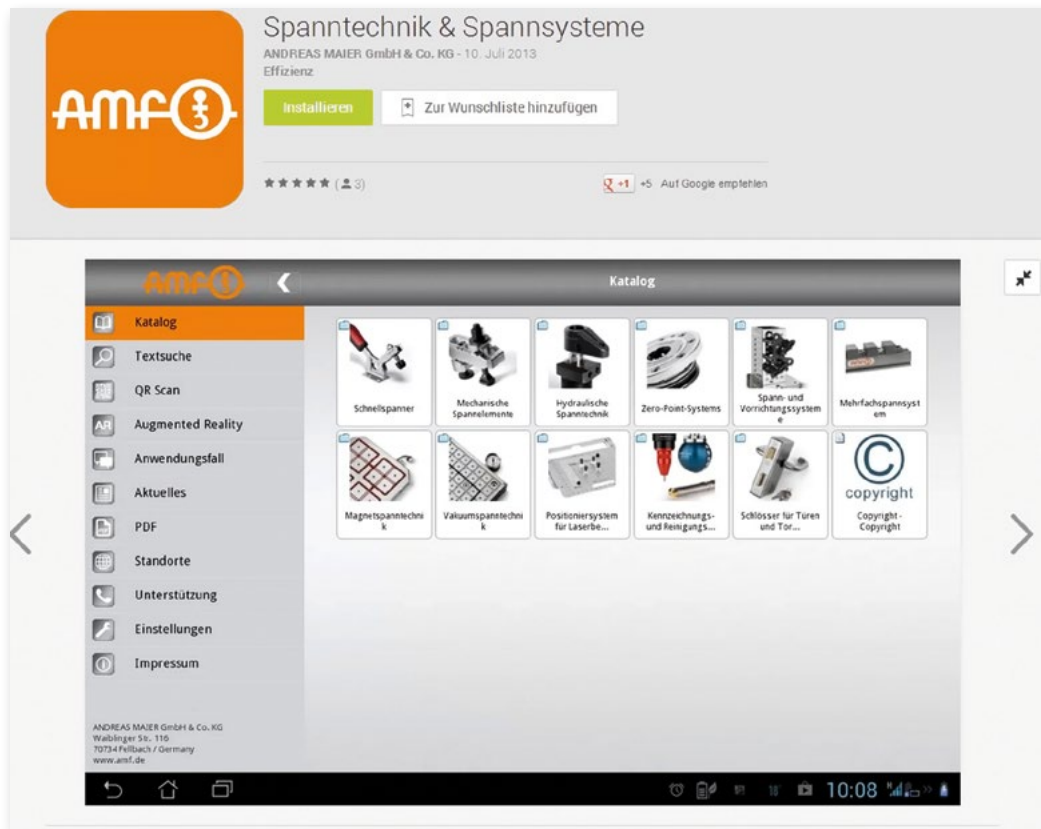

AMF firmiert online mit CADENAS 3D CAD Modelle App

MOBILE ANWENDUNG MACHT SPANNENDE PRODUKTE UNTERWEGS ZUGÄNGLICH

Umfassend, unkompliziert und schnell auch unverzichtbar – so präsentiert sich die neue, frei verfügbare 3D CAD Modelle App des Spanntechnikherstellers AMF, auf Basis der eCATALOG-solutions Technologie des Augsburger Softwareherstellers CADENAS GmbH. Mit dieser Anwendung können Ingenieure und Einkäufer den Produktkatalog von AMF jetzt auch mobil nach Komponenten durchsuchen, CAD Modelle downloaden und Informationen über Neuentwicklungen abrufen.

ERFOLG DURCH SERVICE UND INNOVATION

Die Andreas Maier GmbH & Co. KG in Fellbach, kurz AMF, ist eines der innovativsten Unternehmen im Bereich Spannmittel und Schnellwechselsysteme, die als Schnittstelle zwischen Maschinentisch und Arbeitsvorrichtung fungieren. Jedes Jahr bringt das Unternehmen eine Vielzahl neuer Produkte auf den Markt, die darauf abzielen, Rüstzeiten zu minimieren

und eine individuell passende Lösung für ihre Kunden zu finden. Das dazugehörige Serviceangebot von AMF umfasst neben dem reinen Anbieten dieser Produkte die komplette Analyse der Fertigungssituation beim Kunden und das anschließende Erstellen einer Komplettlösung. Die in dieser Branche einzigartige Serviceleistung wird durch zahlreiche technische Systeme unterstützt, dessen neueste Ergänzung nun die AMF-App ist.

KUNDENORIENTIERUNG UND VERTRIEBSUNTERSTÜTZUNG

Die AMF-App für Android und iOS erfüllt zwei Zwecke: Zum einen können Kunden bequem Informationen und 3D CAD Modelle von AMF Produkten finden und an ihren Arbeitsplatz senden. Zum anderen erlaubt es die Technik, den Vertriebsmitarbeitern im Gespräch mit dem Kunden blitz-

schnell das jeweils passende Modell zu ermitteln, es in Vorrichtungen zu integrieren und realistische Simulationen mit Kunden zu erstellen. Ermöglicht wird dies durch die Augmented Reality Technologie für 3D CAD Modelle von CADENAS.

Der wichtigste Grund für die Einführung der 3D CAD Modelle App ist aber vor allem die damit verbundene Schnel-

ligkeit in der Entwicklung: Anwender müssen für ihre Projekte zumeist mit verschiedenen Plattformen arbeiten. Für ein effizientes Arbeiten sind daher Ähnlichkeitsrecherchen, intelligente Suchsysteme und sinnvoll strukturierte Katalogdaten Grundvoraussetzungen. Dies alles wird nun durch die AMF-App mit den Daten aus der PARTcommunity bereitgestellt.

IHR PRODUKTKATALOG ALS INDIVIDUELLE APP VON CADENAS

Neben AMF haben auch zahlreiche andere, namhafte Unternehmen bereits die Vorzüge eines eigenen mobilen Produktzugangs erkannt: Afag, das :K Magazin, PHD 3D und igus verfügen bereits über eine individuelle 3D CAD App.

FEATURES FÜR AMF KUNDEN & VERTRIEB

Vorteile der 3D CAD Modelle App von AMF:

- Kostenloser Download von 2D und 3D CAD Modellen aus dem AMF Produktkatalog
- Die CAD Modelle sind in allen wichtigen CAD Formaten verfügbar
- Mobiler Zugriff auf alle 3D CAD Modelle jederzeit möglich



SIEMENS PLM



Innovative Softwarelösungen auf der Siemens PLM Connection Deutschland 2013

KOMBINATION DES STRATEGISCHEN TEILEMANAGEMENTS PARTSOLUTIONS MIT NX UND TEAMCENTER STIESS BEI BESUCHERN AUF REGES INTERESSE

Die CADENAS GmbH präsentierte auf der vom 23. bis 24. April stattfindenden Siemens PLM Connection Deutschland 2013 die Vorzüge des Strategischen Teilemanagements PARTSolutions in Verbindung mit NX™ und Teamcenter®.

Als Partner von SIEMENS PLM stellte CADENAS darüber hinaus Möglichkeiten zur Umsetzung des PURCHASING ENGINEERING Konzepts vor, welches die Zusammenarbeit zwischen Einkauf und Engineering optimieren soll. Auch die intelligenten Suchmethoden, die vollkommen neue Möglichkeiten bieten, Produktinformationen sowie CAD Daten von Norm-, Kauf- und Eigenteilen intuitiv zu finden, überzeugten die Teilnehmer.

CADENAS SPONSERT PREIS FÜR GEWINNSPIEL

Als Aussteller beteiligte sich CADENAS auch am Gewinnspiel, welches von Siemens PLM Connection organisiert wurde: CADENAS sponserte ein 7 Zoll Tablet von Lenovo mit 16 GB Speicher, das am Ende des zweiten Kongresstages dem glücklichen Gewinner überreicht werden konnte.

SIEMENS PLM CONNECTION DEUTSCHLAND - „VON ANWENDERN FÜR ANWENDER“

Als größte Fachveranstaltung für Anwender der Siemens PLM Software Produkte in Deutschland konnte die Anwenderkonferenz wieder rund

600 Nutzer aus dem Forschungs-, Entwicklungs- und Fertigungsbereich mit einem vielfältigen Angebot begeistern. Hochkarätige Referenten begleiteten die Teilnehmer der Siemens PLM Connection Deutschland mit praxisnahen Fachvorträgen und Hands-On-Sessions durch die zweitägige Konferenz. In Verbindung mit der dazugehörigen Ausstellung präsentierte die Konferenz ein großes Informationsangebot über die Bereiche PLM und CAD.



MAXWELL

Maxwell Rendering lässt Produktkatalog der Rollenbau GmbH zum echten Blickfang werden

REALISTISCHE PRODUKTBLDER BIETEN KOMPONENTENHERSTELLERN GANZ NEUE VERMARKTUNGSMÖGLICHKEITEN

Die Rollenbau GmbH, als führender Anbieter von Rädern und Rollen in Europa, hat in Zusammenarbeit mit der CADENAS GmbH ihre bereits vorliegenden 3D Geometrien durch die neue Schnittstelle zu der Software Maxwell Renderer in fotorealistische Bilder verwandelt. Für das bloße Auge sind nun Unterschiede zu Produktfotos professioneller Fotografen kaum erkennbar. Das ermöglicht dem Unternehmen mit hochauflösenden Grafiken auf ihrer Webseite, in ihrem Printkatalog, auf DVD oder auf ihren Messeplakaten für ihre Produkte zu werben.

ROLLENBAU SETZT
IHRE PRODUKTE INS
PERFEKTE LICHT

CADENAS ermöglicht es, fotorealistische Bilder von Produkten im CAD Format mit einem Knopfdruck aus dem Elektronischen Produktkatalog eCATALOGsolutions zu erzeugen. Wie im professionellen Fotostudio können Lichtquellen definiert und nach Belieben platziert werden. Die Produkte werden in einer realen Lichtsituation gerendert, wodurch Unterschiede zu Produktfotos professioneller Fotografen für das bloße Auge kaum erkennbar sind.



LASSEN SIE IHRE PRODUKTBLDER ZU EINEM ECHTEN HINGUCKER WERDEN UND SPAREN SIE KOSTEN EIN

Selbstverständlich übernimmt CADENAS auf Anfrage auch das Rendering für die Vorschaubilder Ihres Katalogs oder für hochauflösende Grafiken.

Wenden Sie sich an das CADENAS Team: Marketing@cadenas.de.

EFFEKTIV KOSTEN EINSPAREN

Bisher wurden Produkte meist von professionellen Fotografen abgelichtet. Dabei entstanden hohe Kosten für Logistik, Organisation sowie Personal. Mit dem Einsatz von gerenderten Bildern können diese Kosten künftig reduziert werden.



„Mit eCATALOGsolutions konnten wir trotz unseres umfangreichen Sortiments auf Knopfdruck hochauflösende Produktbilder erstellen. Jetzt sind die Produktbilder in unseren Marketingunterlagen ein echter Hingucker.“

KARL ALFONS ROSSE II
Geschäftsführer
Rollenbau GmbH

JUBILÄUM PARTCOMMUNITY

15 Jahre CADENAS PARTcommunity - Die große Welt der 3D CAD Modelle

3D CAD DOWNLOADPORTAL NOCHMAL DEUTLICH IM WEBSEITEN-RANKING GESTIEGEN



Seit 1998 stellt die CADENAS GmbH Herstellern von Komponenten und Ingenieuren aus dem Maschinen- und Anlagenbau sowie der Elektrotechnik ihre innovative 3D CAD Downloadportal Plattform PARTcommunity, anfangs noch unter dem Namen PARTserver, zur Verfügung. In den letzten 15 Jahren ist das kostenlose Downloadportal für 2D und 3D CAD Modellen stetig um zahlreiche innovative Funktionen erweitert worden. Die Vision, die CADENAS bei der Gründung des Downloadportals verfolgte, ist jedoch

gleich geblieben: Ingenieure noch schneller und einfacher zu der gewünschten Komponenten zu bringen.

PARTCOMMUNITY ERFREUT SICH GRÖSSTER BELIEBTHEIT

Mittlerweile glänzt das 3D CAD Downloadportal mit seinen über 400 herstellertestierten Produktkatalogen und über 8,5 Millionen Downloads pro Monat – Tendenz steigend. Immer mehr Ingenieure vertrauen auf die kostenlosen 3D CAD Modelle nam-

hafter Hersteller im Downloadportal PARTcommunity. Die 3D CAD Kataloge basieren dabei auf der eCATALOG-solutions Technologie von CADENAS.

PARTCOMMUNITY 3.0: KOSTENLOSER UND SCHNELLER DOWNLOAD

Auch die neueste Version der PARTcommunity Technologie 2.1 (Seit Dezember 2013 auch in Version 3.0 verfügbar) verspricht den Kunden wieder neue Features wie zum Beispiel:

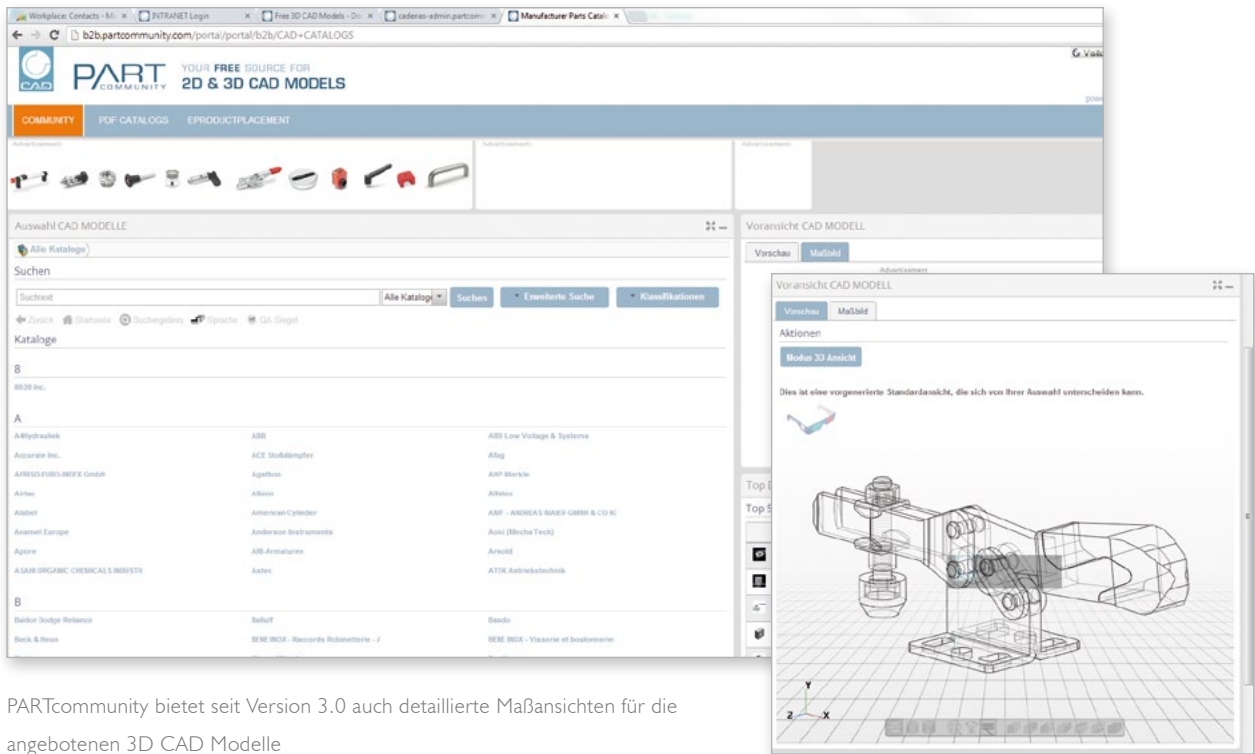

PARTcommunity bietet seit Version 3.0 auch detaillierte Maßansichten für die angebotenen 3D CAD Modelle

- Höhere Benutzerfreundlichkeit durch vereinfachte Portalanmeldung
- Neue und einheitliche Viewer Technologie für alle Browser
- Vergleichsansichten bei der geometrischen 3D Suche

3D CAD DOWNLOADPORTAL PARTCOMMUNITY ALS MOBILE APP

Seit Mai 2012 steht die CADENAS PARTcommunity auch als 3D CAD Modelle App mit Zugang zu allen Komponenten aus den über 400 Herstellerkatalogen als kostenloser Download für die Betriebssysteme Android™ und iOS™ bereit. Bereits über 260 000 Ingenieure und Einkäufer des Maschinen- und Anlagenbaus sowie der Automotive-Branche sind von der PARTcommunity 3D CAD Modelle App von CADENAS begeistert.

Überzeugen Sie sich selbst von der PARTcommunity 3D CAD Modelle App unter: www.cadenas.de/de/app-store

CADENAS PARTCOMMUNITY AUF INTERNATIONALEM REKORDFLUG

Das 3D CAD Downloadportal PARTcommunity von CADENAS mit über 400 herstellerzertifizierten Katalogen ist laut www.alexa.com (Stand: 30.04.2013) weltweit die am häufigsten besuchte Online-Teilebibliothek für den Download von 3D CAD Modellen. Im Vergleich zur letzten Studie im März 2013 hat sich das weltweite Ranking der PARTcommunity Webseite www.partcommunity.com laut Alexa (www.alexa.com) um weitere 16 000 Plätze von Rang 49 610 auf unter 35 000 verbessert. Auch im internationalen Vergleich ist das

PARTcommunity Downloadportal im Ranking deutlich gestiegen, wie beispielsweise in Südkorea vom Platz 1 600 auf Platz 798.

Alexa bezeichnet sich selbst als Web Information Company und gilt bei vielen internationalen Marketingleitern als das Instrument für Web Traffic. Alexa hat derzeit mehr als 30 Millionen Webseiten weltweit gerankt.

Die CADENAS PARTcommunity erreichen Sie unter:



PARTCOMMUNITY APP 2.2.4

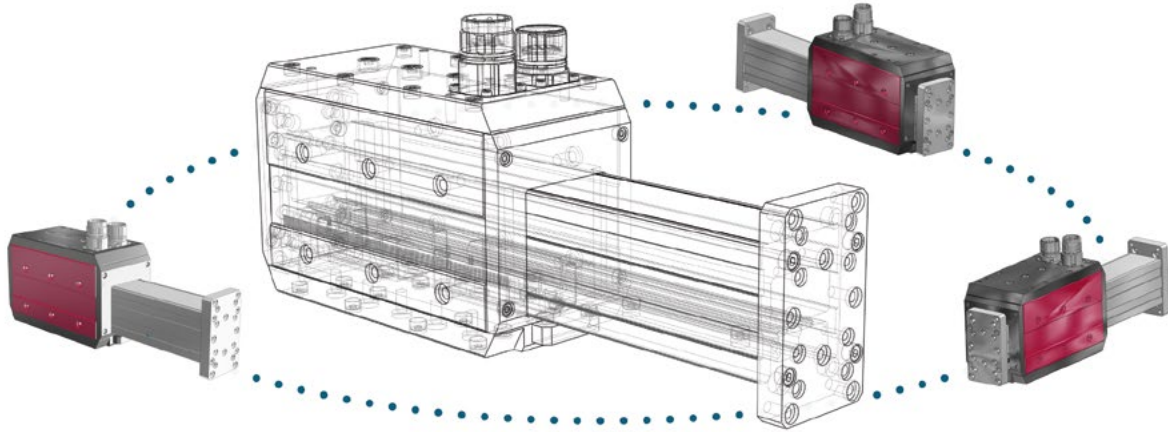

Maßarbeit bei der neuesten Version der 3D CAD Modelle App

NEUE PARTCOMMUNITY APP VERSION VON CADENAS BESTICHT MIT RICHTUNGSWEISENDEN ZUSATZFUNKTIONEN

Die PARTCommunity 3D CAD Modelle App von CADENAS ist seit Oktober in der neuesten Version 2.2.4 verfügbar. Neben kleinerer Optimierung an Funktion und Design besitzt die App jetzt zwei komplett neue Features:

Die wichtigste Innovation für die mobile Anwendung ist die neue Transparenzfunktion für die 3D Ansicht. Per Knopfdruck lässt sich so ein Blick in den inneren Aufbau eines ausgewählten Bauteils oder einer Baugruppe werfen.

Für verbesserte Übersicht sorgt auch die integrierte 2D Maßansicht. Mit ihr kann ein geladenes 3D Modell als Vektor- oder Rastergrafik angezeigt werden. Die so erzeugten 2D Projektionen zeigen präzise Angaben zu den tatsächlichen Abmessungen des dargestellten Modells und vereinfachen den Vergleich mit anderen Modellen.

NATIVE APP FÜR ANDROID UND IOS

Die PARTCommunity 3D CAD Modelle App ist bisher die einzige App dieser Art, die speziell sowohl für Android als auch Apples iOS Betriebssystem ent-

wickelt und optimiert ist. Mit ihr haben Ingenieure und Einkäufer aus den Bereichen Maschinen- und Anlagenbau sowie Automotive direkten Zugriff auf Millionen Komponenten, die als 2D oder 3D CAD Modelle auf Smartphone oder Tablet betrachtet werden können.

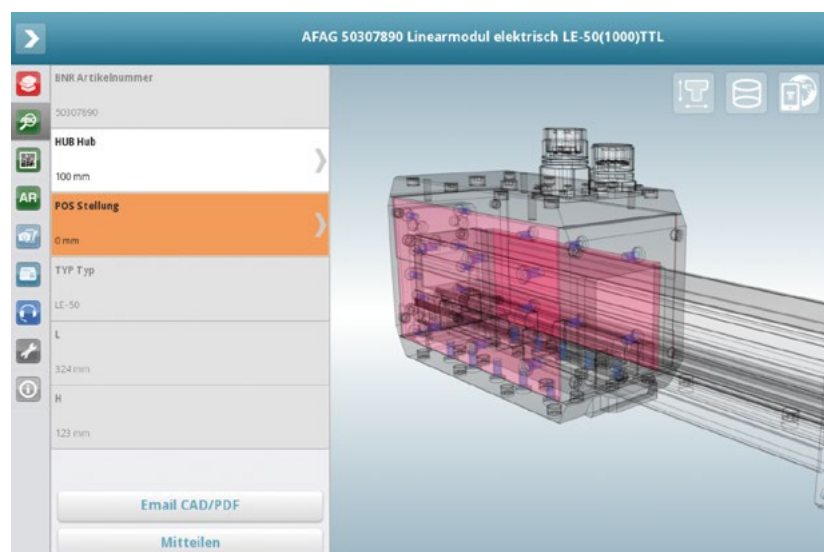

APP DOWNLOADREKORD



Über 320.000 Downloads - Sensationeller Erfolg der 3D CAD Modelle App von CADENAS

PARTCOMMUNITY APP NUTZERZAHLEN STEIGEN STETIG WEITER

Die 3D CAD Modelle App von CADENAS erfreut sich größter Beliebtheit: Das zeigt die sensationelle Zahl von über 320.000 Downloads. Seit Mai 2012 bietet die PARTcommunity 3D CAD Modelle App Ingenieuren und Einkäufern mobilen Zugang zu tausenden Komponenten aus mehr als 400 herstellertestifizierten Katalogen international führender Unternehmen. Die App kann mit den gängigen Betriebssystemen iOS™ und Android™ genutzt werden und steht kostenlos zum Download unter bereit.

Für Einsteiger bietet CADENAS jetzt eine vereinfachte Webapp. Dank dieser neuen Technologie kann die PARTcommunity 3D CAD Modelle App

mit allen Smartphones unabhängig vom Betriebssystem genutzt werden. Weitere Informationen finden Sie unter: www.b2b.m.partcommunity.com

WEIT MEHR ALS NUR 3D CAD MODELLE

Die App hilft Ingenieuren und Einkäufern der Branchen Maschinen- und Anlagenbau sowie Automotive dabei, zielgerichtet das richtige 2D und 3D CAD Modell im jeweils gewünschten CAD Format zu finden.

Die PARTcommunity App basiert auf der eCATALOGsolutions Technologie von CADENAS. Die 3D CAD Modelle sind zudem konform mit den wichtigs-

ten internationalen Standards und für die gängigsten CAD Systeme erhältlich.

Die PARTcommunity App hat umfangreiche Funktionen: Produktkonfiguration, erweiterte Produktinformationen wie Bilder und Augmented Reality, Anwendungsbeispiele der jeweiligen Bauteile in der Praxis, Anfrage eines unverbindlichen Angebots, direkter Kontakt zum Hersteller, umfassender Support sowie Unternehmensneuigkeiten.



DEUTSCHER NORMTEILE AWARD



Eine Kooperation von:



Die Meister der NORMTEILE

GEWINNER DES KONSTRUKTIONSWETTBEWERBS AUF DER MOTEK 2013 GEEHRT

Die Gewinner des Deutschen Normteile Awards stehen fest. Der Konstruktionswettbewerb wurde im März diesen Jahres von CADENAS und Otto Gantner in Zusammenarbeit mit dem :K Magazin veranstaltet. Die Jury, bestehend aus den drei Kooperationspartnern, hat die besten bzw. effizientesten Beiträge mit den meisten Norm- und Kaufteilen prämiert. Die Verleihung der Preise fand auf der diesjährigen Motek – die internationale Fachmesse für Produktions- und Montageautomatisierung – im Oktober in Stuttgart statt.

CLEVER KOMBINIERTE KONSTRUKTIONEN

Der mit 5.000 Euro dotierte 1. Platz ging an Robert Fritsch vom Team TMS VM10 der MQS Messtechnik AG für ihren mobilen Messautomaten. Der Messapparat mit seinen 18 pneumatisch gesteuerten Messtastern dient dazu, Einzelteile vollautomatisch zu vermessen und Toleranzen zu bestimmen. Neben der reinen Ingenieursleistung besteht die Maschine zudem zu über 90 Prozent aus Normteilen.



2. Platz: Zuführanlage für Kunststoffspritzguss

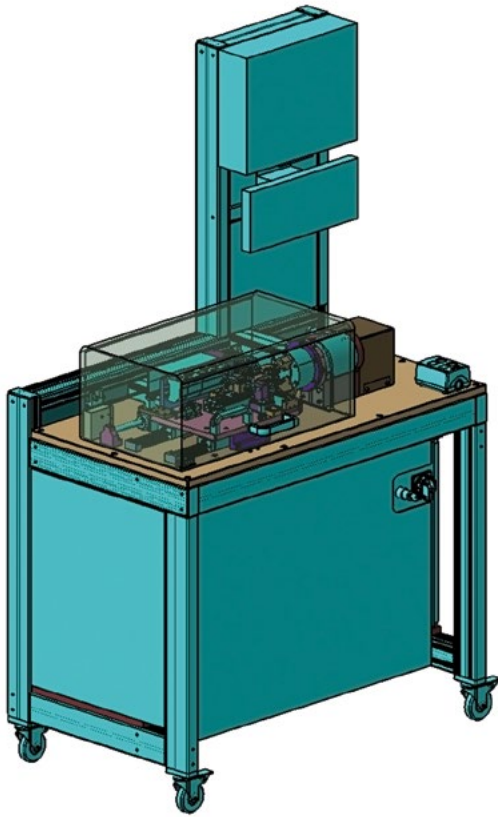

1. Platz mobiler Messautomat

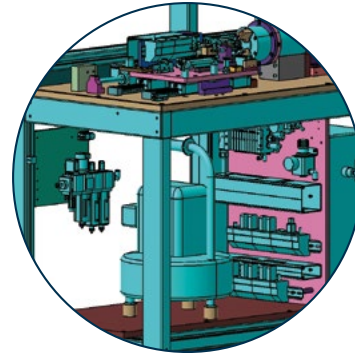

Die mobile Messmaschine eignet sich vor allem für Getriebeteile und bietet eine hohe Messgenauigkeit.

In der TMS haben die Entwickler eine Vielzahl von Normteilen eingesetzt. Das beschleunigt die Konstruktion und brachte MQS den Deutschen Normteile Award ein.

Den 2. Platz mit einem Preisgeld von 2.500 Euro verdiente sich Bernd Weiskopf von Produktionstechnik Weiskopf mit seiner Zuführanlage für Kunststoffspritzguss. Die flexible Konstruktion zeichnet sich durch hohe Prozesssicherheit und einfache Integration in bestehende Produktionsketten aus. Mit 556 Normteilen von insgesamt 637 erreichte die Konstruktion eine Quote von über 87 Prozent.

Den 3. Platz mit einem Preisgeld in Höhe von 1.000 Euro errang der Ingenieur Martin Möller für seinen in-

novativen Umdrehungsbegrenzer. Die Konstruktion macht es möglich, von Hand bewegte Bauteile ohne den Einsatz von Festanschlägen in ihrer Bewegung einzuschränken. Die aus 109 Einzelteilen bestehende Maschine kommt dabei auf eine Normteilquote von über 81 Prozent.

Übergeben wurden die Awards von den Jurymitgliedern Thilo Hofmann, Entwicklungstechniker bei Otto Ganter, Michael Kleine, Chefredakteur des :K Magazins und Jürgen Heimbach, Geschäftsführer von CADENAS .

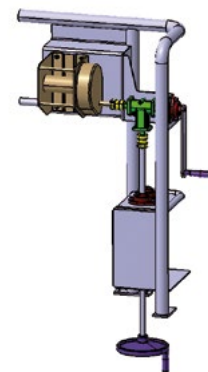

3. Platz: Innovativer Umdrehungsbegrenzer



PARTCOMMUNITY MOBILE

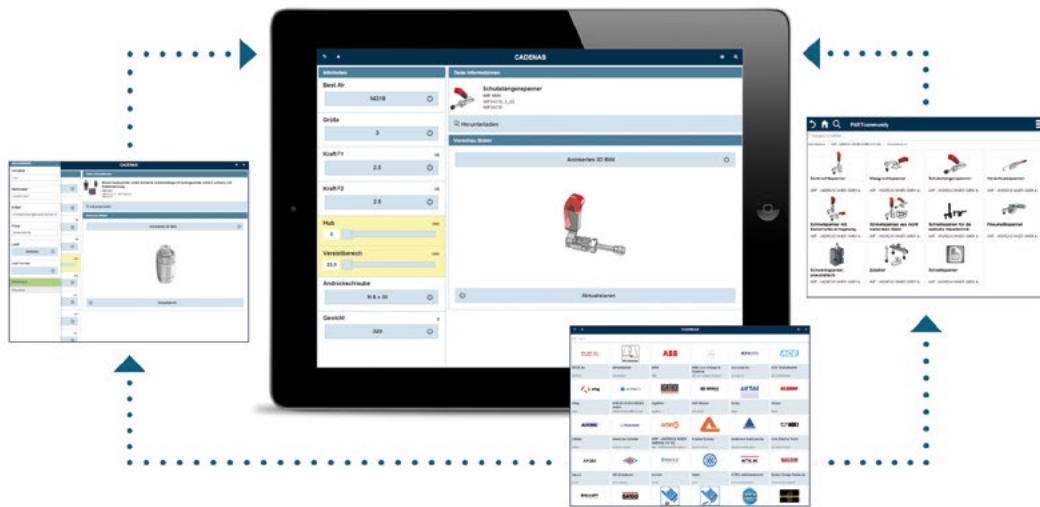

PARTcommunity mobile: SCHNELLE & GÜNSTIGE WEBAPP für Hersteller

MIT CADENAS WIRD DER ELEKTRONISCHE PRODUKTKATALOG IM HANDUMDREHEN ZUR PLATTFORMUNABHÄNGIGEN WEBAPP

Zahlreiche namhafte Unternehmen profitieren seit geraumer Zeit von nativen 3D CAD Modelle Apps von CADENAS. Jetzt bietet der in Augsburg ansässige Softwarehersteller mit PARTcommunity Mobile auch eine günstige, plattformunabhängige Einsteigerlösung an. Teileproduzenten können mit dieser Lösung Kunden und Vertrieb in kürzester Zeit mobilen Zugang zu ihren Elektronischen Produktkatalogen gewähren. Dank Webapp Technologie spielt es dabei keine Rolle, ob diese Mobilgeräte mit den Marktführern Android und iOS, oder mit anderen Betriebssystemen wie Windows Mobile, Blackberry OS, etc. betrieben werden. Komponentenhersteller können die Webapp sowohl optisch an ihr Corporate Design anpassen als auch inhaltlich

genau definieren, welche spezifischen (Produkt-)Informationen bereitgestellt werden sollen.

SCHNELL UND FUNKTIONAL

PARTcommunity mobile App konzentriert sich beim Funktionsumfang auf das Wesentliche: Neben dem typischen Durchblättern des Angebots steht auch eine Volltextsuche zur Verfügung, um die gewünschten Teile zu finden. Zusätzlich zu den Produktdaten wird auch eine einfache 3D Animation mit geringen Systemanforderungen angezeigt.

Die CAD Daten des ausgewählten Teils können dann bequem per E-Mail in allen gängigen Formaten auf den Arbeitsplatz heruntergeladen werden.

Anders als die nativen Hersteller 3D CAD Modelle Apps von CADENAS ist PARTcommunity Mobile eine HTML basierte Anwendung. Die Webapp nutzt dabei das Ajax-Konzept der asynchronen Datenübertragung. Dadurch ist es möglich die angezeigte HTML Seite zu verändern, ohne sie komplett neu zu laden. Durch diese Technik verringert sich das zu übertragende Datenvolumen und ermöglicht so einen besonders schnellen Zugriff auf die Katalogdaten.

Voraussetzung für die Erstellung einer individuellen PARTcommunity mobile App ist ein PARTcommunity Portal mit einem Elektronischen Produktkatalog auf Basis der eCATALOGsolutions Technologie von CADENAS.

PARTSOLUTION VERSION 9.07

CADENAS PARTsolutions brilliert mit Version 9.07

VERBESSERTE HANDHABUNG DANK NAHTLOSER INTEGRATION IN CAD SYSTEME, WORTVERVOLLSTÄNDIGUNG
UND BERECHNUNGSASSISTENT

CADENAS stellte im August die neueste Version des Strategischen Teilemanagements PARTsolutions vor. Mit der Version 9.07 der CADENAS Softwarelösung wurden eine Vielzahl neuer Funktionen für Engineering und Einkauf integriert und bisherige Features weiter optimiert. Zu den Highlights zählen unter anderem die erweiterte Seamless-Integration, die Suche mit Wortvervollständigung und der Berechnungsassistent.



geblendet. Insbesondere lange oder komplizierte Suchbegriffe können so deutlich schneller ausgewählt werden. Gleichzeitig gibt diese Funktion auch einen guten Überblick darüber, welche Begriffe in der jeweils ausgewählten Liste überhaupt vorhanden sind. Erscheinen keine Vorschläge in der dynamischen Suchfunktion, erhält man nun also schon beim Tippen die Information, dass es zu dem Begriff keine Treffer gibt.

NAHTLOSE INTEGRATION IN DIE ARBEITSUMGEBUNG OHNE UMLERNEN

Mit der neuen Version wurde auch die Benutzeroberfläche und Suchmethodik der Seamless-Integration überarbeitet. Dieses Feature erlaubt es, die Norm- und Kaufteile Bibliothek in bestehende CAD Bearbeitungsprogramme zu integrieren und damit innerhalb der Konstruktionssoftware nach 3D CAD Modellen zu suchen. Neu ist, dass dieses Interface im Aufbau der PARTsolutions Software vollständig angeglichen wurde. Alle Bedienelemente sind nun identisch angeordnet, so dass ein mühsames Umorientieren zwischen den beiden Programmen entfällt. Die Seamless-Integration ist sowohl als andockbare Erweiterung als auch in Fensterform für AutoCAD, Autodesk

Inventor, NX, Solid Edge, Pro/E Wildfire, Creo Elements/Direct Pro, Creo Parametric und SolidWorks verfügbar, sowie nur in Fensterform für CATIA. Als integrierte Schnittstelle im CAD Programm gibt es PARTsolutions jetzt auch für die CAD Programme SpaceClaim Engineer, AutoCAD 2014 und NX 8.5.

SCHNELLER FINDEN MIT AUTOMATISCHER WORTVERVOLLSTÄNDIGUNG

Für effizienteres Arbeiten und größeren Komfort sorgt die neue automatische Wortvervollständigung: Bereits während der Eingabe der Komponentensuchbegriffe werden jetzt passende Vorschläge aus der Datenbank ein-

INDIVIDUELLE BERECHNUNGSASSISTENTEN MIT GERINGEM AUFWAND ERZEUGEN

Auch die Hilfsfunktionen wurden in der neuen Version weiter optimiert. So wurde der Berechnungsassistent komplett überarbeitet und erlaubt jetzt noch schnellere Erstellung von neuen, kundenspezifischen Assistenten. Über ein simples Eingabefeld werden alle relevanten Regeln und Formeln festgelegt und verknüpft. Der daraus erzeugte Assistent kann sowohl in der PARTsolutions Software angedockt als auch als eigenständiges Fenster im Hintergrund abgelegt werden. In Verbindung mit der Teilesuche können so schnell und präzise alle geeigneten Komponenten gefunden werden, die die gewünschten technischen Spezifikationen erfüllen.



14. CADENAS Industry-Forum 2013 - Zukunftsträchtige Innovationen

APPS FÜR ELEKTRONISCHE PRODUKTKATALOGE

Auf dem 14. CADENAS Industry-Forum vom 19. bis 20. Februar 2013 erschienen wieder mehr als 200 Fachbesucher, um sich über die neusten Themen aus den Bereichen Maschinen- und Anlagenbau sowie der Elektrotechnik zu informieren.

Knapp 20 Best Practice Fachvorträge sowie die interaktiven Workshops überzeugten die Teilnehmer von dem Nutzen der CADENAS Softwarelösungen sowohl in der Theorie als auch in der Praxis. Begeistert waren die Besucher insbesondere auch von den zahlreichen Networking-Möglichkeiten zwischen den Vorträgen und an der Abendveranstaltung.

CADENAS SETZT TRENDS FÜR DIE ZUKUNFT

Auftakt des 14. Industry-Forums 2013 war die Eröffnungsrede von Jürgen Heimbach, Geschäftsführer und Gründungsmitglied der CADENAS GmbH, mit einem Überblick über die neusten Trends und Entwicklungen des Augsburger Softwareherstellers.

Im Bereich des Engineerings gewannen die Teilnehmer einen Einblick in die neue, freie CADENAS Wissensdatenbank für Ingenieure und Hersteller, die durch viele innovative Ideen eine innovative Plattform für den Wissen-



saustausch im Engineering darstellt. Jürgen Heimbach stellte in seinem Vortrag heraus, wie Ingenieure und Einkäufer künftig von den Anwendungsbeispielen in der innovativen Wissensdatenbank profitieren können.

Als Highlight im Bereich der Elektronischen Produktkataloge stellte CADENAS eine Innovation in Kombination mit mobilen Endgeräten vor: Ab sofort können Komponentenhersteller ihre Printkataloge zusätzlich mit benutzerdefinierten Quick Response (QR) Codes versehen. Nutzer gelangen so mit Hilfe eines Smartphones in sekundenschnelle direkt zu dem gewünschten 3D CAD Modell oder zu weiteren Zusatzfunktionen, wie automatischen Angebotsanfragen, technischen Dokumenten oder Anwendungsfällen.

REVOLUTIONÄRE MARKETINGSTRATEGIEN FÜR KOMponentENHERSTELLER

Zahlreiche inspirierende Best Practice Vorträge gaben Komponentenherstellern neue Anregungen, wie mit dem Elektronischen Produktkatalog eCATALOGsolutions das verborgene Potenzial bei der Vermarktung ihrer Produkte voll ausgeschöpft werden kann. Im Vortrag „Kundenspezifische App – Nutze deine kreativen Momente!“ präsentierte die Afag GmbH ihre ersten Erfolge mit einer unternehmensspezifischen App, die in Zusammenarbeit mit CADENAS auf den Produktkatalog von afag zugeschnitten wurde.

ZÜNFTIGER ABEND IN WEISS-BLAU BRINGT BESUCHER ZUSAMMEN

Zur traditionellen Abendveranstaltung am Ende des ersten Kongresstages lud CADENAS dieses Jahr in die Biermanufaktur des Riegele Wirtshauses nach Augsburg ein. Ganz nach der typisch bayrischen Lebensart wurde in ungezwungener Atmosphäre gespeist und sich über diverse Themen ausgetauscht. Um das Eis zu brechen, konnten die Besucher sich bei stiletten bayerischen Spielen, wie Melken oder Baumstammsägen gegenseitig anfeuern und einen Platz auf dem Siegetreppchen ergattern.



Von der fitzeligen Vorlage zum pffifigen Zipfelmützenflitzer

MIT DEM PARTCOMMUNITY 3D CAD DOWNLOADPORTAL UND EINEM 3D DRUCKER KÖNNEN DIE ELFEN DES WEIHNACHTSMANNS EINPACKEN



Wie schafft es der Weihnachtsmann eigentlich seinen riesigen Berg an Geschenkaufträgen in so kurzer Zeit abzuarbeiten? Unbestätigten Berichten zu Folge ist sein Betrieb am Nordpol ja nicht gerade verkehrsgünstig gelegen. Wir bei CADENAS haben aber eine Theorie, wie das Unternehmen des Weihnachtsmannes Just in Time mit der ganzen Logistik pünktlich zum Jahresende fertig wird. Seine Schlüsselemente dabei: Ein 3D Drucker und Zugriff auf PARTcommunity mit seinen Intelligenten Suchfunktionen und seiner riesigen 3D CAD Teilebibliothek.

**KEIN SCHLITTEN?
KEIN PROBLEM!**

Exemplarisch zeigt der Weihnachtsmann die Möglichkeiten des Maker Movements, bei der Erfinder und Tüftler weltweit in Eigenregie ihre Ideen in Kleinserie produzieren. Per 3D Scanner wird eine 3D Skizze erstellt und über die Intelligente Suchfunktion von PARTcommunity mit bestehenden 3D CAD Daten aus den Norm- und Kaufteilkatalogen abgeglichen. Mit einem 3D Drucker werden dann ruck zuck die benötigten Einzelteile produziert. Ideal

also, um schnell einen Prototypen zum Anfassen zu kreieren, oder – wie unser Weihnachtsmann – die helfenden Elfen vom Schlittenschnitzen freizustellen.

Wer es Santa gleich tun und selbst in die Schlittenproduktion einsteigen möchte, findet das 3D Modell hier in allen gängigen CAD Formaten zum kostenlosen Download auf PARTcommunity.



Mehr Infos zu unserem Weihnachtsvideo gibt es unter:

[www.youtube.com/
watch?v=u0hUd2Z5RLc](http://www.youtube.com/watch?v=u0hUd2Z5RLc)

IMPRESSUM

Herausgeber:

CADENAS GmbH

Berliner Allee 28 b + c

D-86153 Augsburg

Deutschland

Tel: +49 (0) 821 2 58 58 0 - 0

Fax: +49 (0) 821 2 58 58 0 - 999

Info@cadenas.de

www.cadenas.de

Redaktion:

Franz Braun, Lieve Nantke,

Stephanie Benirschke

Grafik, Layout:

Kerstin Reiß, Tobias Meyer

© 2014 Alle Rechte vorbehalten.

Nachdruck oder elektronische

Verbreitung nur mit Zustimmung

des Herausgebers.

CADENAS VEREINT

HERSTELLER & LIEFERANTEN
VON KOMPONENTEN
MIT DER INDUSTRIE!

CADENAS LÖSUNGEN
für **industrielle Abnehmer** von Komponenten

DAS STRATEGISCHE TEILEMANAGEMENT

Nachhaltige Kostenreduzierung bei Norm-, Kauf- und Eigeteilen im Engineering und Einkauf.



DIE GEOMETRISCHE ÄHNLICHKEITSSUCHE

Vorhandene CAD Geometrien intelligent finden und semiautomatisch klassifizieren.



DER ELEKTRONISCHE PRODUKTKATALOG

Die Softwarelösung zur Erstellung und Vermarktung von Elektronischen CAD Produktkatalogen.



DAS LIEFERANTENPORTAL

Plattform zur optimierten Kommunikation mit externen Dienstleistern im Bereich Entwicklung.



DIE VERTIKALEN MARKTPLÄTZE

Zahlreiche Online Marktplätze als Multiplikator für Ihren Elektronischen CAD Produktkatalog.



DAS PURCHINEERING KONZEPT

Optimierte Zusammenarbeit zwischen Einkauf und Engineering.



CADENAS LÖSUNGEN
für **Hersteller & Lieferanten** von Komponenten



CADENAS GmbH Augsburg

Berliner Allee 28 b + c
D - 86 153 Augsburg
Tel.: + 49 (0) 821 2 58 58 0 - 0
Fax: + 49 (0) 821 2 58 58 0 - 999
E-Mail: Info@cadenas.de
<http://www.cadenas.de>

DIE CADENAS GRUPPE WELTWEIT:

Deutschland Tel.: +49 (0) 821 2 58 58 0 - 0
Österreich Tel.: +43 (0) 72 42 93 96 35 00
Italien Tel.: +39 051 04 16 776
Frankreich Tel.: +33 (0) 4 81 30 00 04
Spanien Tel.: +34/932 749 540

USA Tel.: +1 (513) 453-04 53
Kroatien Tel.: +385 (0) 35/40 26 60
Südkorea Tel.: +82 505 936-93 60
Japan Tel.: +81-3-59 61 -50 31
China Tel.: +86(0)21/63 55 13 18